

GEOTIERRE

**DIFFUSEUR À DISQUE
ECOFLEX - 12"
SILICONE/EPDM**



**PM
FLUIDES**

FLUIDES

MÉLANGEUR STATIQUE

DIFFUSION D'AIR

MESURE ET ANALYSE

www.pmfluides.com

Ecoflex® 12"

PROPRIÉTÉS PRODUIT

- faibles coûts d'installation
- sécurité opérationnelle totale
- faible maintenance
- faible coût de construction
- application : - continu
- intermittent

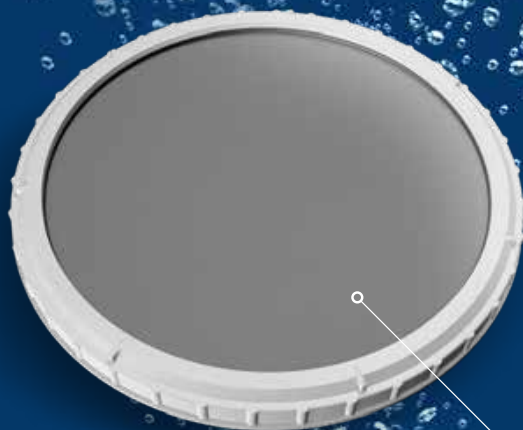

SILICONE



EPDM



ECOFLEX® DIFFUSEUR À DISQUE EN SILICONE SERIES 12"

PLAGE OPÉRATIONNELLE

Modèle	Trous Taille µm	Plage débit (Nm ³ /h) min-max	Débit optimale (Nm ³ /h)	Connexion standard	Température max Celsius/ Fahrenheit	Procédure opérationnelle	Application
EC050S	60	2-8	5	1" M	230 °C/446 °F	continu intermittent	Réservoir d'aération
EC0100S	100	3-10	6	1" M	230 °C/446 °F	continu intermittent	Réservoir d'aération, digestion anaérobie des boues
EC0150S	150	3-14	8	1" M	230 °C/446 °F	continu intermittent	Réservoir d'aération, digestion anaérobie des boues

Membrane en NBR, revêtement PTFE, traitement plasma, disponible sur demande

Nouveau modèle EC050S HE modèle haute efficacité avec plus de 2000 trous en surface

EC050S HE	60	2-9	5	1" M	230 °C/446 °F	continu intermittent	Réservoir d'aération
-----------	----	-----	---	------	---------------	-------------------------	----------------------

Connexion 3/4" F, 3/4" M, 1" F ou filetage NPT, disponible sur demande



ECOFLEX® DIFFUSEUR À DISQUE EN EPDM SERIES 12"

PLAGE OPÉRATIONNELLE

Modèle	Trous Taille µm	Plage débit (Nm ³ /h) min-max	Débit optimale (Nm ³ /h)	Connexion standard	Température max Celsius/ Fahrenheit	Procédure opérationnelle	Application
EC050D	60	2-8	5	1" M	130 °C/266 °F	continu intermittent	Réservoir d'aération
EC0100D	100	3-10	6	1" M	130 °C/266 °F	continu intermittent	Réservoir d'aération, digestion anaérobie des boues
EC0150D	150	3-14	8	1" M	130 °C/266 °F	continu intermittent	Réservoir d'aération, digestion anaérobie des boues

Membrane en NBR, PTFE. Revêtement et traitement plasma disponibles sur demande.

Nouveau modèle EC050D HE modèle haute efficacité avec plus de 2000 trous en surface

EC050D HE	60	2-9	5	1" M	130 °C/266 °F	continu intermittent	Réservoir d'aération
-----------	----	-----	---	------	---------------	-------------------------	----------------------

Connexion 3/4" F, 3/4" M, 1" F ou filetage NPT, disponible sur demande

Ecoflex® Silicone/EPDM 12"

SILICONE μm

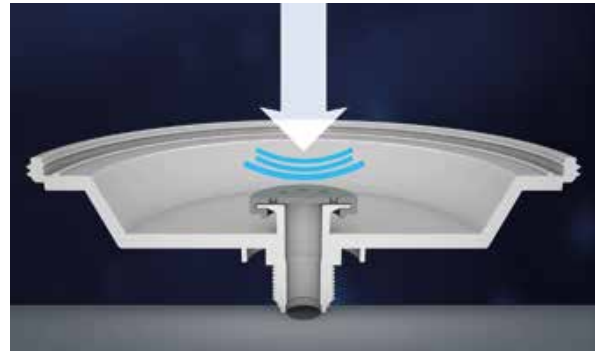
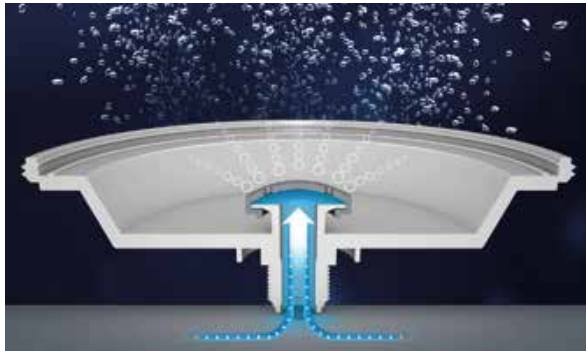

L'oscillation du clapet anti-retour empêche celui-ci d'être bloqué par des saletés.

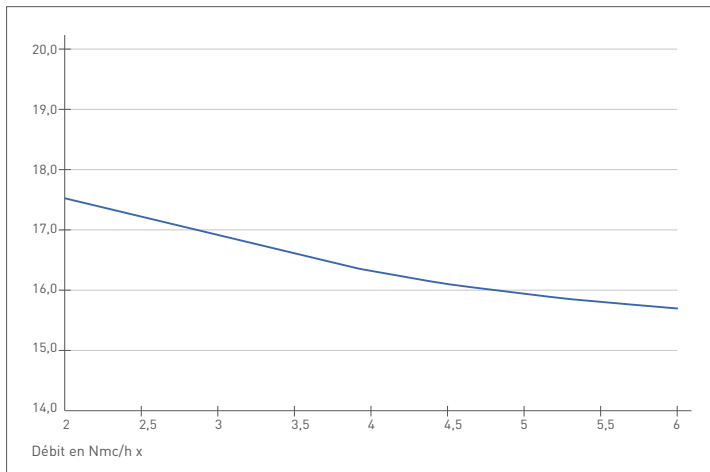

ECOFLEX® ECO50S DIFFUSEUR À DISQUES 60 MICRO EFFICACITÉ DU TRANSFERT D'OXYGÈNE

— Taux de transfert d'oxygène
O₂ en gr / Nmc * m immersion

Les données se réfèrent à de l'eau du robinet propre et potable condition standard à 20 °C, 101,3 kPa

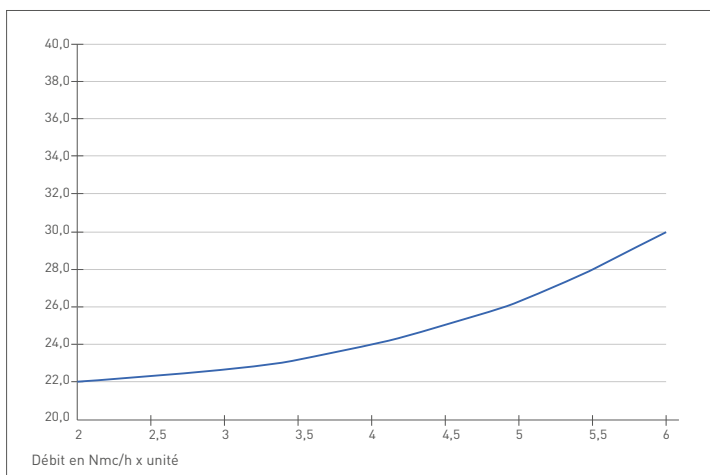

ECOFLEX® ECO50S DIFFUSEUR À DISQUE 60 MICRO PERTE DE CHARGE

— Perte de charge en mbar

Les données se réfèrent à de l'eau du robinet propre et potable condition standard à 20 °C, 101,3 kPa

Des valeurs comparables ne peuvent être obtenues qu'avec une installation et des conditions similaires. Les valeurs indiquées peuvent varier en fonction de la géométrie du réservoir, de la carte fentes, de la profondeur de l'eau et de la répartition planaire. Toutes les données sont basées sur une eau propre à 20° de température, 1013 mbar / 68 °F, 101,3 kpa. Les données sont indicatives !

SCHÉMA D'INSTALLATION

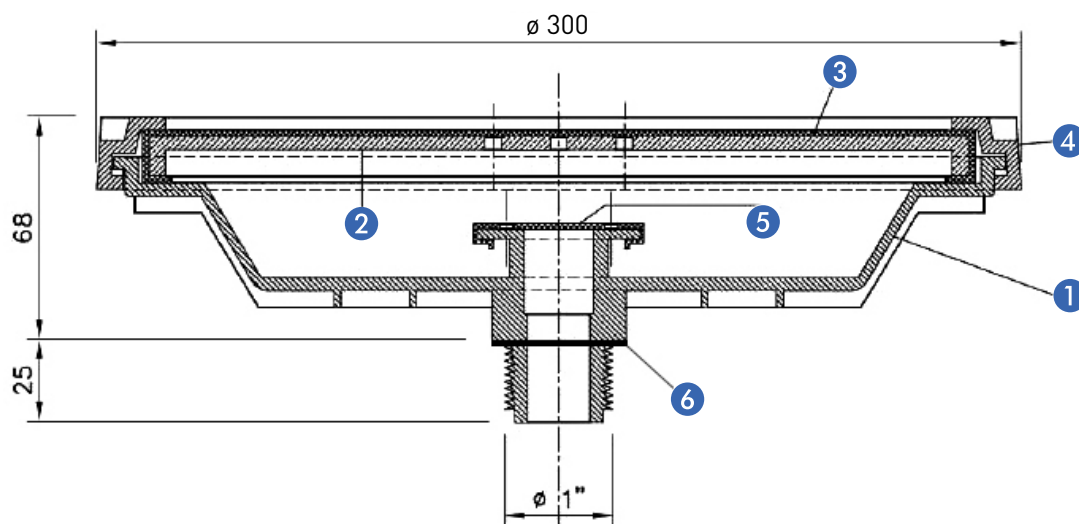

MATÉRIAU DES COMPOSANTS

Numéro	Description	Matériau
1	Corps du diffuseur	Polypropylène, renforcé de fibres de verre
2	Plaque intérieure	Polypropylène, renforcé de fibres de verre
3	Membrane diffuseur	SILICONE / EPDM Brillant ! Surface avec une caractéristique anti-adhérente améliorée pour réduire les incrustations
4	Bague de retenue	Polypropylène, renforcé de fibres de verre
5	Clapet anti-retour	Silicone
6	Joint d'étanchéité	EPDM

DIMENSION

Type	Hauteur (mm)	Diamètre total (mm)	Diamètre effectif (mm)	Hauteur totale au-dessus du diffuseur d'air (mm)	Zone perforée (m ²)	Poids total (kg)
Ecoflex®	93	300	240	68	0,05	1,1

Les données sont indicatives !

Ecoflex® Silicone/EPDM 12"

DÉBIT D'AIR

Le **débit d'air** des diffuseurs à disques en silicone Ecoflex® varie **de 2 à 14 Nm³/(h x unité)**, en fonction de la perforation.

Les recommandations suivantes concernant le stockage, le nettoyage et l'entretien des élastomères sont basées sur la norme internationale DIN 7716.

STOCKAGE

Les diffuseurs et tous les accessoires doivent être emballés dans un état exempt de tension, de compression et de déformation. Ils doivent être conservés dans leur emballage d'origine jusqu'à l'installation. Ne pas placer de poids lourds sur les produits emballés. Stocker dans un local sec, couvert et aéré, exempt de

sources de chaleur, d'humidité et de poussière. Le stockage des composants en caoutchouc jusqu'à l'installation ne doit pas dépasser 1 an. S'ils sont transportés dans des récipients ouverts comme des boîtes en latex, les produits emballés doivent être couverts pour les protéger contre les rayons UV.

ENTRETIEN

Les diffuseurs ne peuvent être contrôlés que lorsque le bassin de boue activée est hors service et vide. Par conséquent, un nettoyage classique doit être effectué pendant le processus. L'acide formique est le produit idéal contre le tartre. Pour maintenir les trous ouverts, l'acide formique est

pulvérisé à air comprimé pendant une courte période. De même, une utilisation régulière avec un débit d'air maximal pendant une courte période permet de maintenir les diffuseurs en bon état pendant une longue période. (Voir le manuel d'entretien).

DURÉE DE VIE DE LA MEMBRANE

Plus de 5 ans dans les stations d'épuration municipales, en fonction du composé des eaux usées et de la méthode d'exploitation.

Notre engagement continu pour un produit de qualité, peut signifier un changement sans préavis des spécifications, de la conception et d'autres contenus inclus dans cette brochure.

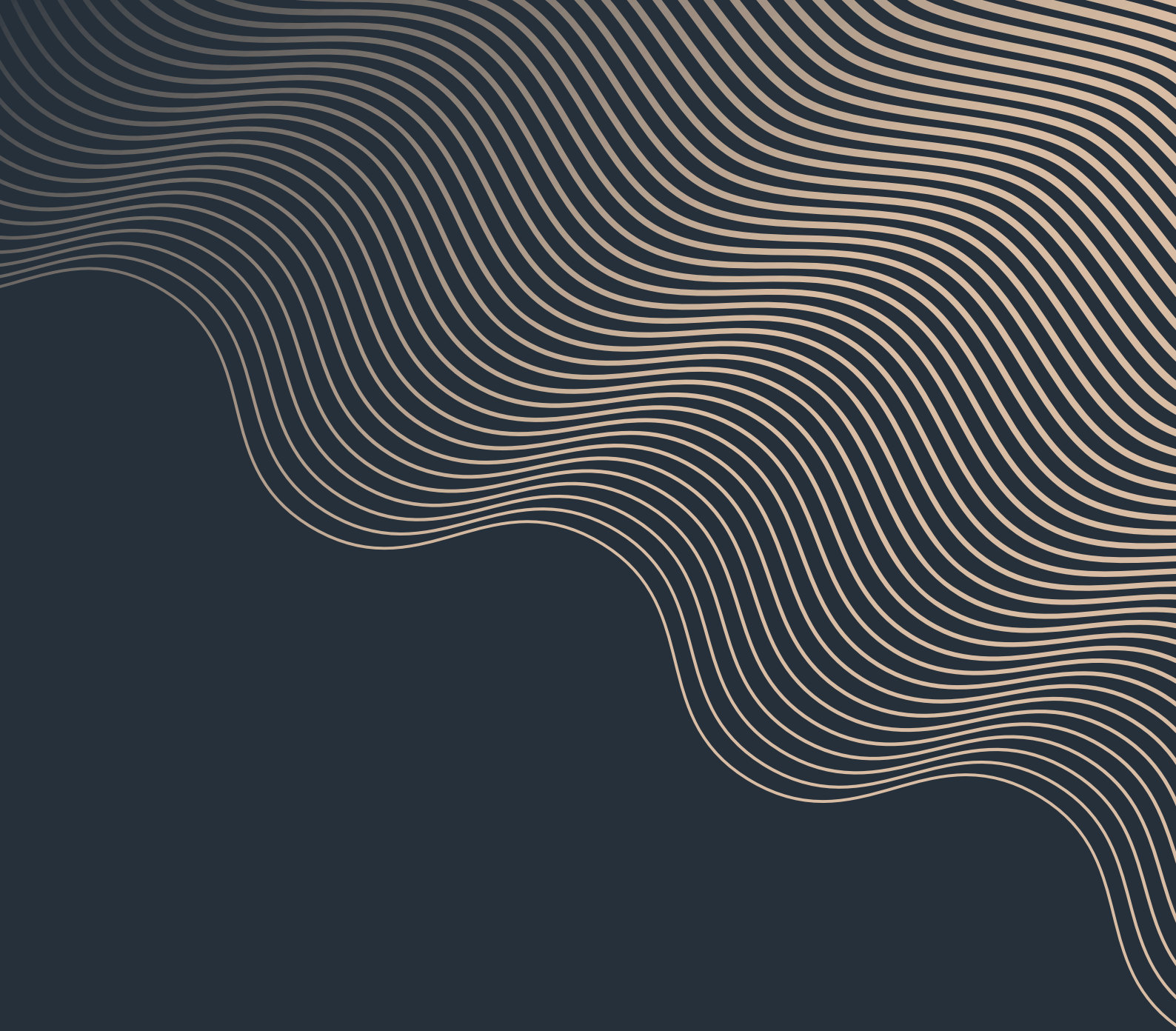

99, rue du Beuvron
ZAC des Aulnaies - 45160 Olivet
T. : +33 (0)2 38 63 24 64
contact@pmfluides.com

www.pmfluides.com